

富士 IGBT-IPM (Nシリーズ)

600V / 100A / 6個組
6MBP100NA060-01

■ 持長 Features

- ・ソフトスイッチングで低サージ・低ノイズ
 - ・トータル低損失
 - ・高信頼性
- ・ Low switching-surge and noise
 - ・ Low power loss
 - ・ High reliability

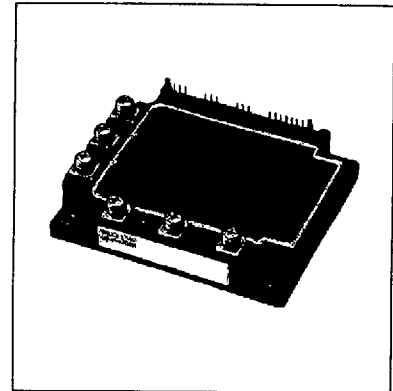

■ 定格と特性 Maximum ratings and characteristics

● 絶対最大定格 Absolute maximum ratings (at Tc=25°C unless otherwise specified)

| Item | Symbol | Rating | | Unit | | |
|----------------|-------------------------|------------|------------------|------|-----|---|
| | | Min. | Max. | | | |
| 電源電圧 | V _{DC} | 0 | 450 | V | | |
| 電源電圧 (サージ) | V _{DC (SURGE)} | 0 | 500 | V | | |
| 電源電圧 (短絡時) | V _{SC} | 200 | 400 | V | | |
| コネクタ・エミッタ間電圧 | V _{CES} | 0 | 600 | V | | |
| I _N | コレクタ電流 | DC | — | 100 | A | |
| | | 1mS | — | 200 | A | |
| | | Duty=42.0% | — I _c | — | 100 | A |
| V | コレクタ損失 | 1素子 | P _c | — | 400 | W |
| 接合部温度 | T _j | | | 150 | °C | |
| 制御電源電圧 | V _{CC} * 1 | 0 | 20 | V | | |
| 入力電圧 | V _{in} * 2 | 0 | V _Z | V | | |
| 入力電流 | I _{in} | — | 1 | mA | | |
| アラーム出力印加電圧 | V _{ALM} * 3 | 0 | V _{CC} | V | | |
| アラーム出力電流 | I _{ALM} * 4 | — | 15 | mA | | |
| 保存温度 | T _{stg} | — 40 | 125 | °C | | |
| 動作時ケース温度 図1参照 | T _{CP} | — 20 | 100 | °C | | |
| 絶縁耐圧 (ケース端子間) | V _{iso} * 5 | — | AC2.5 | kV | | |



図1 ケース温度測定点
Measurement of case temperature

Note: P.3 ブロック図参照 Refer to block diagram, page 3.

* 1 V_{CC} は、③-①、⑥-④、⑨-⑦、⑪-⑩ 端子間に供給して下さい。

* 2 V_{in} は、②-①、⑤-④、⑧-⑦、⑬-⑫、⑮-⑩ 端子間に供給して下さい。

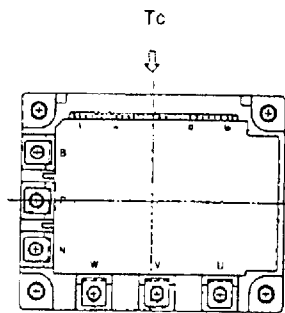
* 3 V_{ALM} は、⑯-⑱ 端子間に供給して下さい。

* 4 I_{ALM} は、⑲ 端子より入力して下さい。

* 5 50Hz/60Hz 正弦波 1分間

* 1 V_{CC} shall be applied to the input voltage between terminal No. ③ and ①, ⑥ and ④, ⑨ and ⑦, ⑪ and ⑩.

* 2 V_{in} shall be applied to the input voltage between terminal No. ② and ①, ⑤ and ④, ⑧ and ⑦, ⑬ and ⑫ and ⑮ and ⑩.

* 3 V_{ALM} shall be applied to the voltage between terminal No. ⑯ and ⑱.

* 4 I_{ALM} shall be applied to the input current; to terminal No. ⑲.

* 5 50Hz/60Hz sine wave 1 minute.

● 電気的特性/パワー部 Electrical characteristics of power circuit (at $T_c=T_j=25^\circ\text{C}$, $V_{cc}=15\text{V}$)

| Item | Symbol | Condition | Min. | Typ. | Max. | Unit | |
|------|----------------|---------------|----------------------|------|------|------|----|
| I | コレクタ・エミッタ間遮断電流 | I_{CES} | $V_{CE}=600\text{V}$ | — | — | 1.0 | mA |
| N | コレクタ・エミッタ間飽和電圧 | $V_{CE(sat)}$ | $I_c=100\text{A}$ | — | — | 2.9 | V |
| V | ダイオード順電圧 | V_F | $-I_c=100\text{A}$ | — | — | 3.3 | V |

● 電気的特性/制御回路 Electrical characteristics of control circuit (at $T_c=T_j=25^\circ\text{C}$, $V_{cc}=15\text{V}$)

| Item | Symbol | Condition | Min. | Typ. | Max. | Unit | |
|-----------------------|---------------|--|---|------|------|------------------|---|
| P サイド回路消費電流 (1回路) | I_{CCP} | $f_{sw}=15\text{kHz} * 6$ Duty=50% | — | 8 | 18 | mA | |
| N サイド回路消費電流 (3回路駆動回路) | I_{CCN} | $f_{sw}=15\text{kHz}$ Duty=50% | — | 24 | 54 | mA | |
| 入力しきい値電圧 | $V_{in(ON)}$ | ON | 1.00 | 1.35 | 1.70 | V | |
| | $V_{in(OFF)}$ | OFF | 1.25 | 1.60 | 1.95 | V | |
| ツェナー電圧 | V_Z | | 6.9 | — | 7.7 | V | |
| 過熱保護トリップレベル | T_{OH} | $V_{DC}=0\text{V}$, $I_c=0\text{A}$ Case temperature | 100 | — | 125 | $^\circ\text{C}$ | |
| ヒステリシス | T_{HI} | | — | 20 | — | $^\circ\text{C}$ | |
| 過電流保護トリップレベル | INV | I_{OC} | $T_j=125^\circ\text{C}$ Collector current | 130 | — | — | A |
| 過電流遮断遅れ時間 図2参照 | t_{DOC} | $T_j=25^\circ\text{C}$ | — | 8 | — | μs | |
| 制御電源電圧低下保護レベル | V_{UVT} | | 11.0 | 12.0 | 12.5 | V | |
| ヒステリシス | V_{HI} | | 0.2 | — | — | V | |
| アラーム出力保持時間 | t_{ALM} | | 0.8 | 2 | — | ms | |
| 短絡保護遅れ時間 図3参照 | t_{SC} | | — | — | 12.3 | μs | |
| アラーム出力抵抗 | R_{ALM} | | 1425 | 1500 | 1575 | Ω | |

* 6 Switching frequency of IPM

● ダイナミック特性 Dynamic characteristics (at $T_c=T_j=125^\circ\text{C}$, $V_{cc}=15\text{V}$)

| Item | Symbol | Condition | Min. | Typ. | Max. | Unit |
|----------------|-----------|--|------|------|------|---------------|
| スイッチング時間 図4参照 | t_{on} | $I_c=100\text{A}$, $V_{DC}=300\text{V}$ | 0.3 | — | — | μs |
| | t_{off} | | — | — | 3.6 | μs |
| スイッチング時間 (FWD) | t_{tr} | $I_F=100\text{A}$, $V_{DC}=300\text{V}$ | — | — | 400 | nS |



図2 過電流遮断遅れ時間 (t_{doc}) の定義
Definition of OC delay time



図4 スwitchング時間 (t_{on} , t_{off}) の定義
Definition of switching time

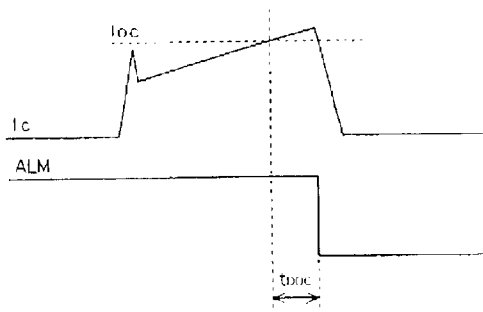

図3 短絡保護遅れ時間 (t_{sc}) の定義
Definition of t_{sc}

● 熱的特性 Thermal characteristics (Tc=25°C)

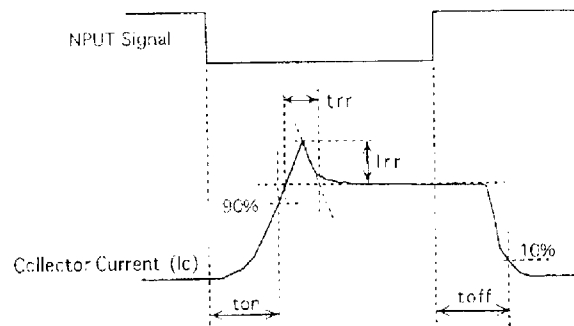
| Item | Symbol | Typ. | Max. | Unit | | |
|-----------------------|-----------|------|-----------|------|------|------|
| 接合・ケース間熱抵抗 | INV | IGBT | Rth (j-c) | — | 0.31 | °C/W |
| | | FWD | Rth (j-c) | — | 0.90 | °C/W |
| ケース・フィン間熱抵抗(コンパウンド塗布) | Rth (c-f) | 0.05 | — | °C/W | | |

● 機械的特性 Mechanical characteristics

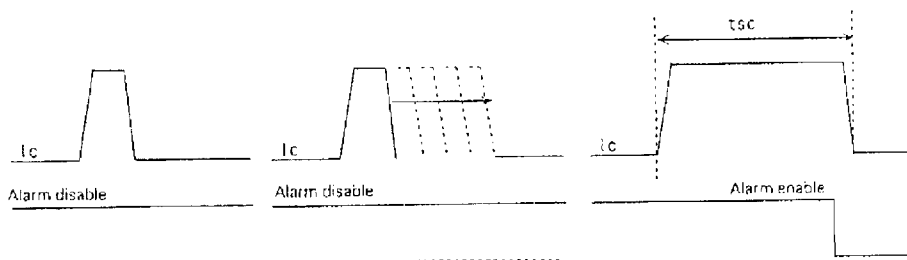
| Item | Typ. | Max. | Unit |
|-----------------------|------|------|------|
| 締め付けトルク 取付部(M5) | — | 3.5 | N·m |
| Screw torque 主端子部(M5) | — | 3.5 | N·m |
| 質量 Mass | 550 | — | g |

● 推奨値 Recommendable value

| Item | Symbol | Min. | Typ. | Max. | Unit |
|-----------------------|----------|------|------|------|------|
| 電源電圧 | Vdc | 200 | — | 400 | V |
| 制御電源電圧 | Vcc | 13.5 | 15 | 16.5 | V |
| IPM スイッチング周波数 | fsw | 1 | — | 20 | kHz |
| 短絡可能入力時間 | tin (sc) | 12.3 | — | — | μs |
| 締め付けトルク 取付部(M5) | — | 2.5 | — | 3.5 | N·m |
| Screw torque 主端子部(M5) | — | 2.5 | — | 3.5 | N·m |

■ ブロック図 Block diagram

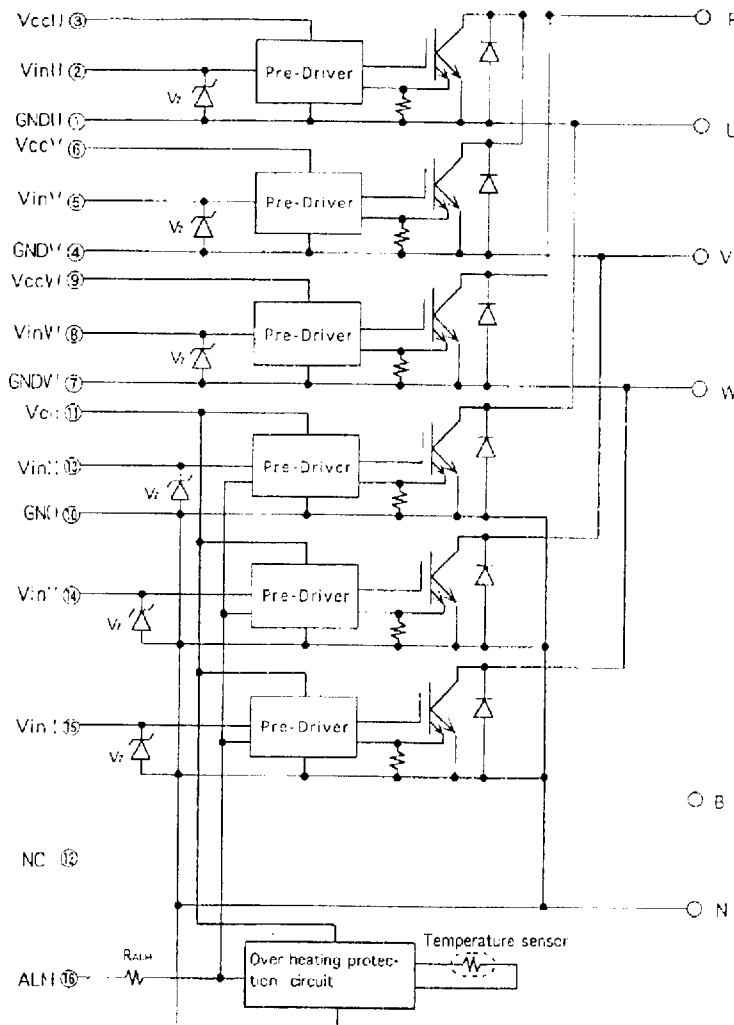

駆動回路は下記の機能を含む。

- (1) 短絡保護回路
- (2) 増幅回路
- (3) 制御電源電圧低下保護回路
- (4) 過電流保護回路

Pre-drivers include following functions

- (1) Short circuit protection circuit
- (2) Amplifier for driver
- (3) Under voltage lockout circuit
- (4) Over current protection circuit

■ 特性曲線 (代表例) Characteristics (Representative)

● 制御部 Control circuit

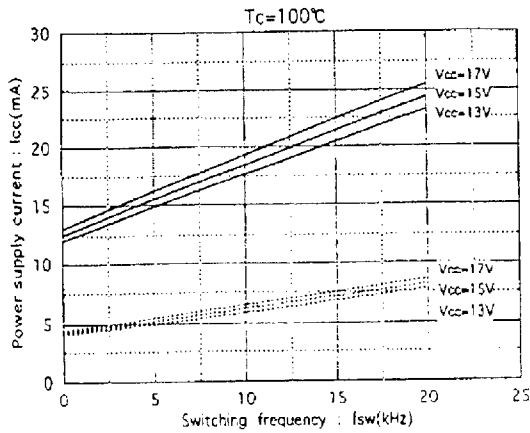

電源電流—スイッチング周波数特性
Power supply current vs. Switching frequency

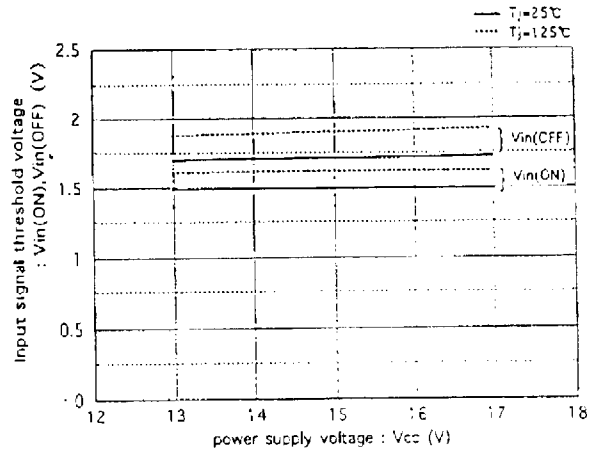

入力しきい値電圧—電源電圧特性
Input signal threshold voltage vs. Power supply voltage

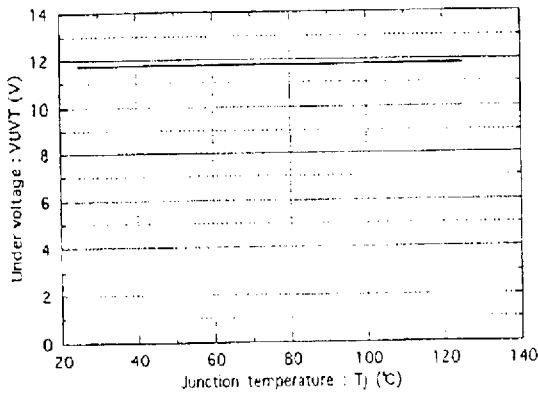

制御電源電圧低下保護レベル—接合部温度特性
Under voltage vs. Junction temperature

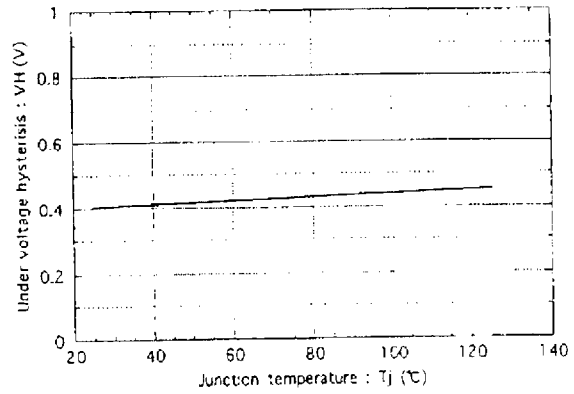

電圧低下ヒステリシス—接合部温度特性
Under voltage hysteresis vs. Junction temperature

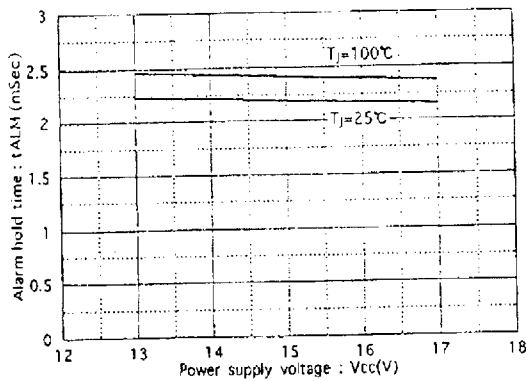

アラーム出力保持時間—電源電圧特性
Alarm hold time vs. Power supply voltage

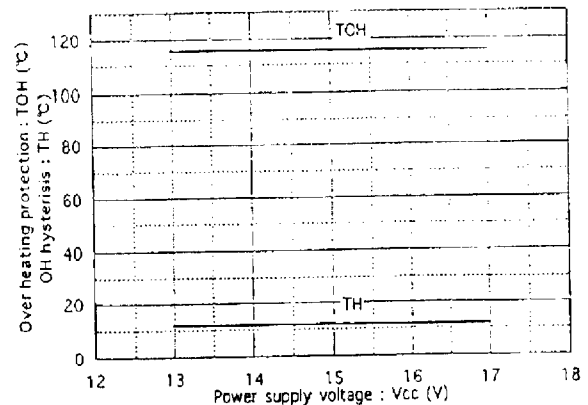

過熱保護トリップレベル—電源電圧特性
Over heating characteristics TOH, TH, vs. Vcc

● インバータ部 Inverter

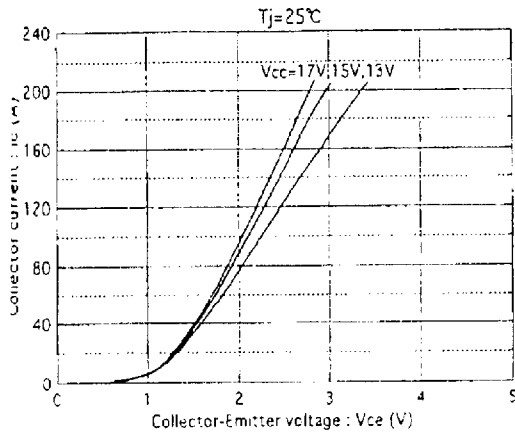

コレクタ電流—コレクタ・エミッタ間電圧特性
Collector current vs. Collector-Emmitter voltage

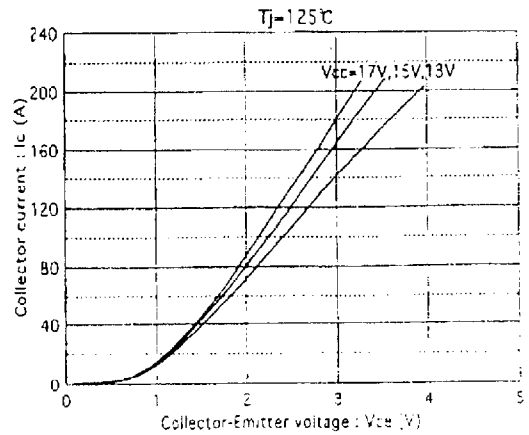

コレクタ電流—コレクタ・エミッタ間電圧特性
Collector current vs. Collector-Emmitter voltage

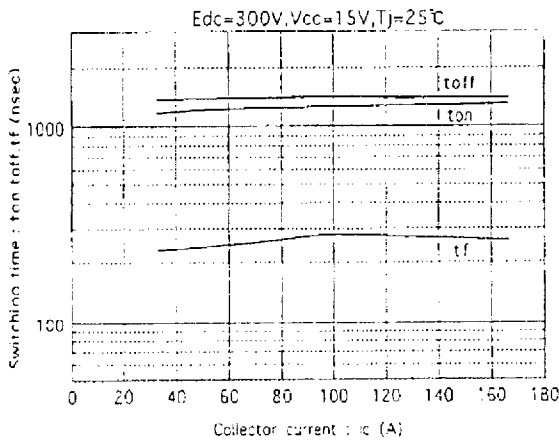

スイッチング時間—コレクタ電流特性
Switching time vs. Collector current

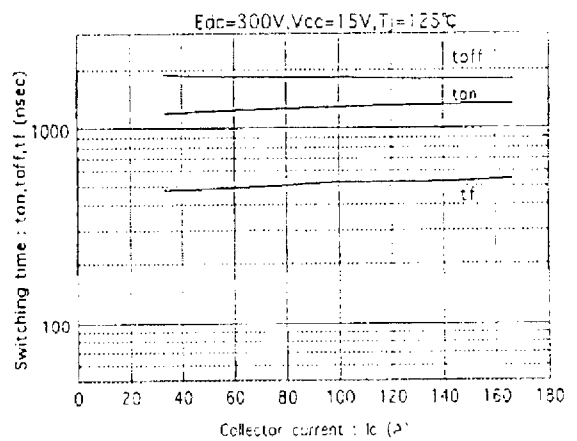

スイッチング時間—コレクタ電流特性
Switching time vs. Collector current

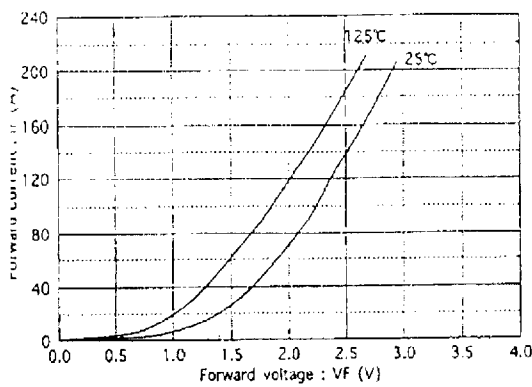

順電流—順電圧特性
Forward current vs. Forward voltage

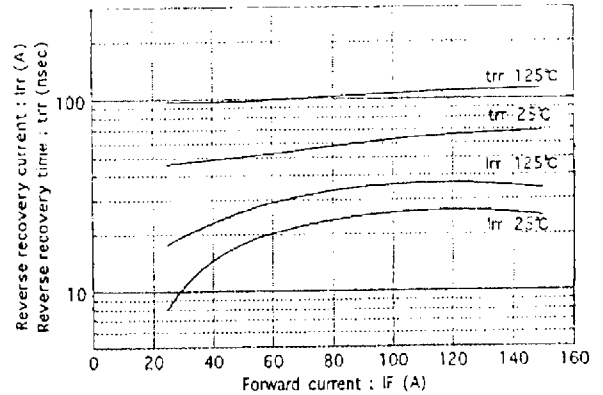

逆回復特性—順電圧特性
Reverse recovery characteristics trr, Irr vs. IF

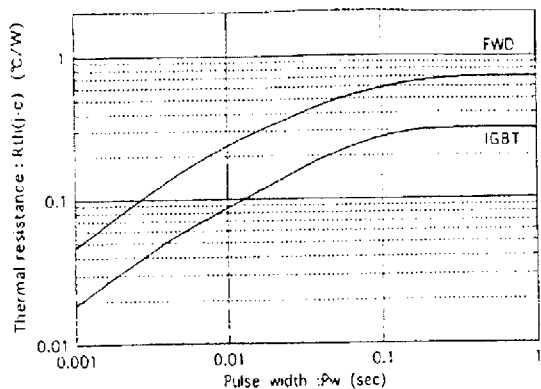

過渡熱抵抗特性
Transient thermal resistance

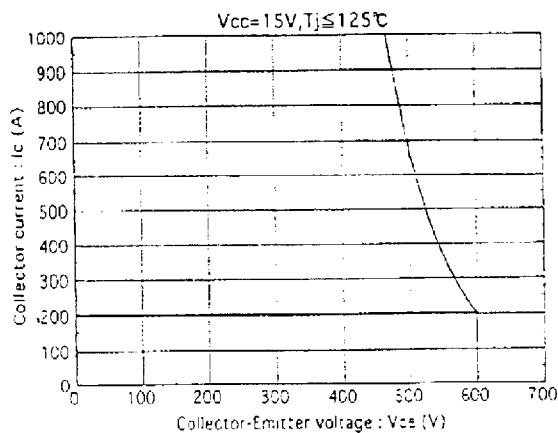

逆バイアス安全動作領域特性
Reversed biased safe operating area

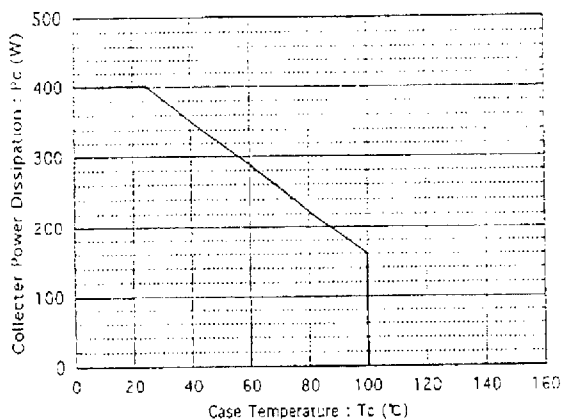

IGBT 電力低減特性
Power delating for IGBT
(per device)

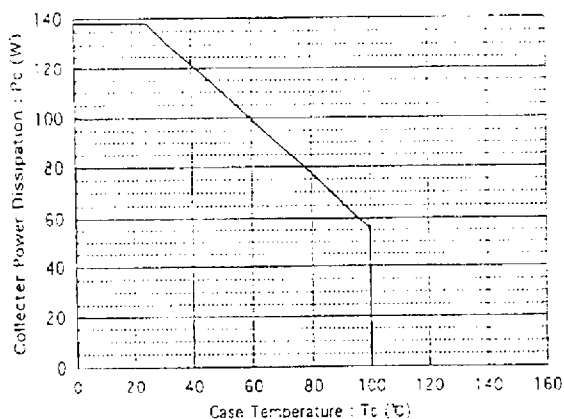

FWD 電力低減特性
Power delating for FWD
(per device)

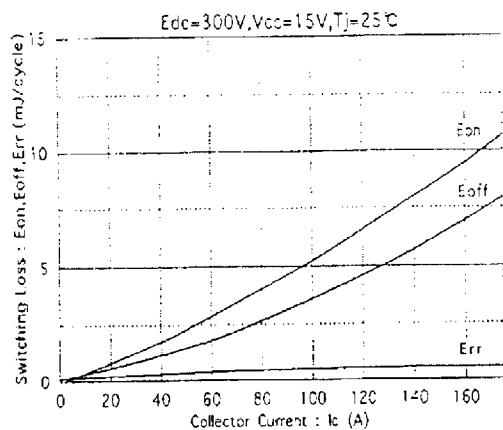

スイッチング損失—コレクタ電流特性
Switching loss vs. Collector current

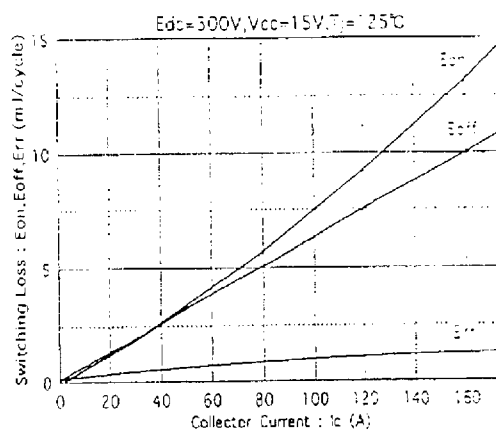

スイッチング損失—コレクタ電流特性
Switching loss vs. Collector current

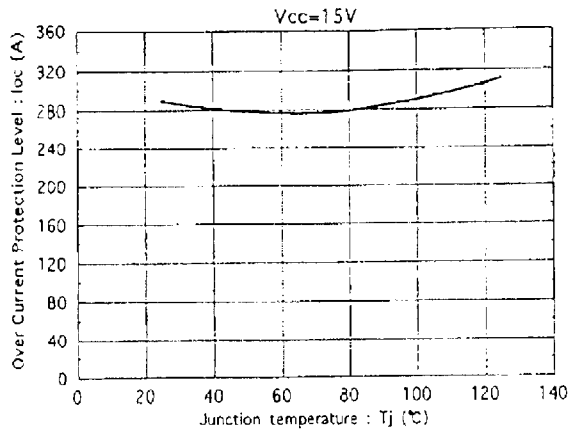

過電流保護—接合部温度特性
Over current protection vs. Junction temperature

■ 外形寸法 Outline drawings, mm

